

RESTORATIVE & PROSTHETICS



Create it 

RESTORATIVE & PROSTHETICS

**NSK**

# INDEX

## **Air Turbines**

Technology & Function .....	P 03 - 04
Ti-Max Z .....	P 05 - 08
S-Max M .....	P 09 - 10
S-Max pico .....	P 11
Ti-Max X450 .....	P 12
Couplings .....	P 13 - 14

## **Contra-angles**

Technology & Function .....	P 15 - 16
Ti-Max Z .....	P 17 - 18
Ti-Max Z45L .....	P 18
Ti-Max X .....	P 19 - 20
FX Series .....	P 21 - 22
EX Series / isoE-LUX .....	P 23 - 24

## **Clinical Micromotors**

Micromotors .....	P 25
Air Motors .....	P 26

## **Scalers**

Varios 970 / Ti-Max S970 .....	P 27 - 28
--------------------------------	-----------

<b>Spare Parts</b> .....	P 29 - 30
--------------------------	-----------

# TECHNOLOGY & FUNCTION

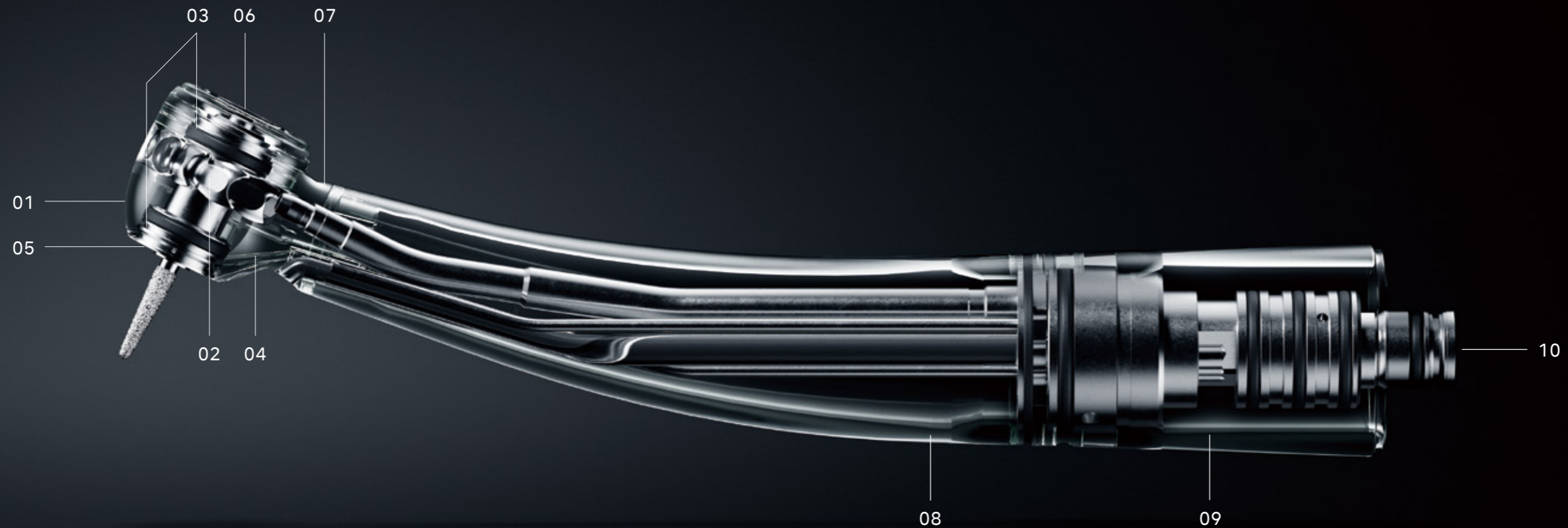

## 04. 水回路清掃性の向上

カートリッジを取り外すことで、開放される新構造の水回路により、清掃が簡単になりました。(Z890 / Z990)

## 07. アクセシ性の高いヘッド角度

アクセシ性が向上した100°アングルヘッドが臼歯部へのアクセスもスムーズに。(Z890 / Z990 / M micro)

## 05. 冷却範囲が拡大した新しい4点注水スプレー

視認性を妨げることなく、バー全体を効率よく冷却。注水を2方向に分けることにより、様々な長さのバーに対して、適切な冷却が可能。(Z890 / Z990)



## 06. 簡単に交換可能なカートリッジ

カートリッジはユーザーご自身で簡単に交換出来る仕様になっているため、修理に出す時間が削減でき、いつも良好な状態での施術環境へ。(Z890 / Z990 / M micro / M800 / M900)

## 01. ナカニシ史上最高の44Wのハイパワー

「DYNAMIC POWER SYSTEM」による44Wのハイパワー。高い切削力をキープし、0.42MPaのエア圧にも耐えられる高い耐久性を実現しました。(Z890 / Z990)

## 02. 高い把持力の新チャック機構を搭載

現行のチャックに対して約2倍の耐久性を誇る新チャック「DURAPOWERCHECK」を搭載。把持力が落ちにくく、芯ブレのリスクを低減します。(Z890 / Z990)

## 03. 新クリーンヘッドシステム

高速回転を急停止するクイックストップ機能をヘッド前後に搭載した新構造。口腔内での巻き込みや、サックバックのリスクを低減させ、安全性を向上させました。(Z890 / Z990)

## 08. 滑りにくいDURAGRIPコーティング

滑りにくく傷が付きにくい独自の表面処理により、耐久性がアップし快適なグリップ感を確保。(Z890 / Z990)

## 09. チタン製の軽量ボディ

軽量で高い強度を持つ純チタン素材をボディに採用。(Z890 / Z990)

## 10. 水フィルター内蔵で水詰まりを低減

水経路への異物混入をシャットアウト。水詰まりのトラブルを大幅に低減します。(Z890 / Z990)



# Ti-Max Z Premium

## Z890/Z990



# Unprecedented Power

### DYNAMIC POWER SYSTEM

3X-Power Systemが進化した、さらなる切削感をもたらす新システム「DYNAMIC POWER SYSTEM」を搭載。排気溝の拡大、ノズル構造の最適化、ローターバケットの拡大に加え、独自の機構を加えたことでさらなるパワーアップが実現しました。これにより、時間を要するジルコニアの除去も驚くほどスムーズに。是非、力強く、粘りのある切削感を体感ください。



力強い、粘りのある切削力を動画でご覧ください  
44Wのハイパワーでジルコニアをカットする  
デモ動画はこちら。

### 技術の粋を集め、圧倒的なパワーを引き出す

最新の流体シミュレーションソフトウェアを駆使して開発された「3X-Power System」をさらに進化させた、新システム「DYNAMIC POWER SYSTEM」。これにより、エアーを効率よく出力に変換でき、0.42MPaのエアー圧にも耐えられる高い耐久性を実現し、26Wから44W\*へ大幅にパワーアップしました。従来製品と比較し、切削時間が約30%短くなったことで、チェアタイムの短縮にも貢献し、患者様の負担を軽減。従来より大きくパワーアップしたトルクで、ジルコニアの除去に効果を発揮します。

### DURAPOWER CHUCK

現行のチャック\*に対して、約2倍の耐久性を誇る新チャック機構「DURAPOWER CHUCK」を搭載。従来モデルより把持力が大きく向上し、高い把持力が長時間継続します。独自の構造によりバーのスリップや芯ブレのリスクを低減し、長時間の切削に持ち堪える耐久性が、ここに実現。

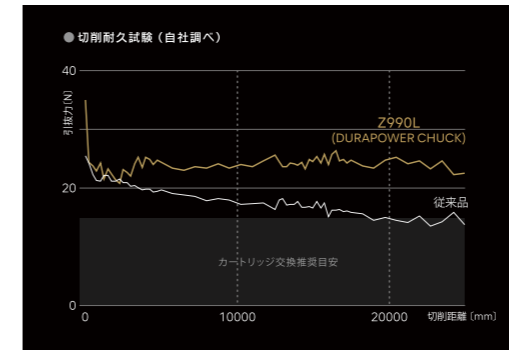

驚異のチャックの耐久力を動画でご覧ください  
DURAPOWER CHUCKの耐久性の動画はこちら。

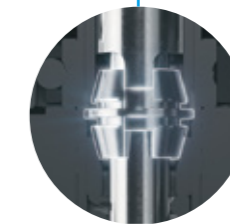
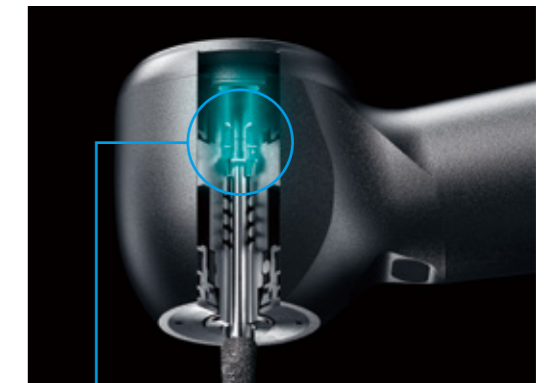

### くさび効果により向上したグリップ力

ナカニシ独自の技術でチャック機能を強化。くさび形状のパーツにより、遊びが少ない高いホールド感でバーをしっかりとグリップ。バー抜けのリスクも防ぎます。

### チタン製軽量ボディと100°アングルヘッド

チタン製で、さらに従来より内部構造を見直すことで、従来比16%の軽量化を実現。口腔内の生理的なカーブ(スピーカーブやウィルソンカーブ)を考慮し、100°アングルヘッドが口腔内でのスムーズなアクセスと高トルクの切削で効率良い施術が可能。

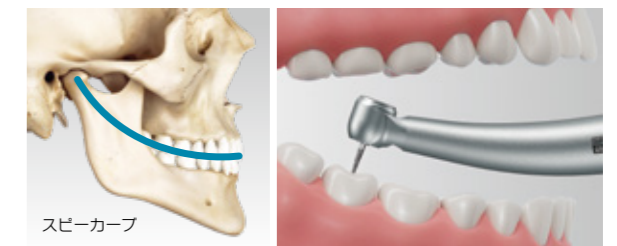

### Ti-Max Z890LとZ800Lの比較

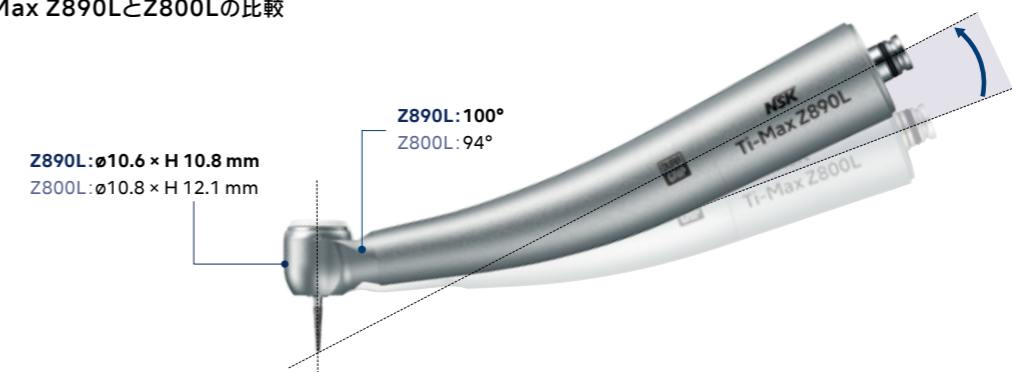

\*チャックとは、ハンドピースのバー(切削する棒)を保持する部分。この部分が改良され、新型のチャック機構搭載により、チャックの耐久力が向上。

## クイックストップ搭載の新クリーンヘッドシステム

高速回転から約1秒で急停止するクイックストップ機能をヘッド内の前後に搭載。慣性回転を防ぐ急停止により、口腔内での巻き込み等の怪我のリスクを低減する安全性に配慮した治療が可能となります。また、ヘッド前後からのサックバックを防ぐ機能が向上し、衛生面での安全性も向上しました。

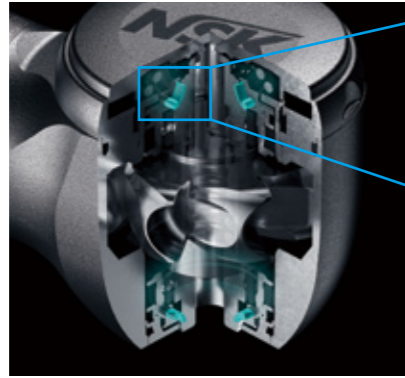

エアーの供給を停止すると、ストッパーのゴムが回転軸に接触してブレーキを掛けます。ヘッドの前後にストッパーが付いていることで、接触が大きくなり、急停止させることが可能となりました。

## 滑りにくく傷つきにくい表面処理技術“DURAGRIP”

純チタン製ボディーの表面に、微小な凹凸によって光沢面を排除するプラスト処理を行い、その表面に独自の“DURAGRIP”コーティングを施しました。傷が付きにくく耐久性がアップすると同時に、表面の凹凸により様々なグローブでも滑りにくく、快適なグリップ感を提供します。

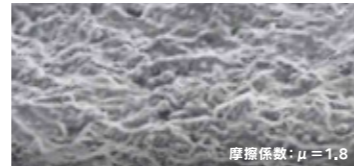

## 3ステップで簡単に交換可能なカートリッジ

エアータービンのカートリッジは、ご自身で簡単に交換できる仕様になっています。交換手順はわずか3ステップ。修理に出す時間のロスを抑え、良好な状態での施術を提供します。(詳細は取扱説明書をご参照ください)

1. 付属のヘッドキャップレンチをヘッドキャップに合わせ、反時計方向に回すと取り外せます。
2. バーを押し上げると、ヘッドからカートリッジが外れます。
3. 新しいカートリッジを挿入し、ヘッドキャップを付属のレンチで取り付ければ完成です。



## 水回路清掃

カートリッジを取り外すことで、異物が詰まりやすい「水回路分岐部」周りを簡単に清掃可能に。  
※専用のクリーニングワイヤ同梱



## Z890/Z990

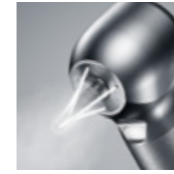

DYNAMIC POWER SYSTEM  
DURAPOWERS CHUCK  
100°アングルヘッド  
チタン製ボディー & DURAGRIP  
セラミックボールベアリング  
グラスロッドライト  
クリーンヘッドシステム  
クイックストップ  
プッシュボタン式チャック  
カートリッジ交換可能  
水フィルター内蔵  
4点注水スプレー



### スタンダードヘッド

パワー: 41 W\*  
回転速度: 320,000-400,000 min<sup>-1</sup>  
ヘッドサイズ:  $\phi 10.6 \times H 10.8$  mm  
スタンダード/ショートシャンク用

### トルクヘッド

パワー: 44 W\*  
回転速度: 280,000-360,000 min<sup>-1</sup>  
ヘッドサイズ:  $\phi 12.1 \times H 12.7$  mm  
スタンダード/ショートシャンク用

\*使用可能給気圧の最大値0.42MPa時の自社試験データ。ご使用の際は、0.28MPa以下を推奨致します。

### NSK バテラスカップリング

ヘッド	ライト	製品名	製品番号	標準価格
スタンダード	●	Z890L	PA23720001	¥142,000
トルク	●	Z990L	PA23730001	¥142,000

### モリタαメインチューブ

ヘッド	ライト	製品名	製品番号	標準価格
スタンダード	●	Z890ML	PA23880001	¥142,000
トルク	●	Z990ML	PA23890001	¥142,000

### ヨシダクイックジョイント

ヘッド	ライト	製品名	製品番号	標準価格
スタンダード	●	Z890YL	PA23900001	¥142,000
トルク	●	Z990YL	PA23910001	¥142,000

### オサダファインジョイント

ヘッド	ライト	製品名	製品番号	標準価格
スタンダード	●	Z890FL	PA23920001	¥142,000
トルク	●	Z990FL	PA23930001	¥142,000

### KaVo® Multiflex®

ヘッド	ライト	製品名	製品番号	標準価格
スタンダード	●	Z890KL	PA23740001	¥142,000
トルク	●	Z990KL	PA23750001	¥142,000

### Sirona® Quick coupling

ヘッド	ライト	製品名	製品番号	標準価格
スタンダード	●	Z890SL	PA23760001	¥142,000
トルク	●	Z990SL	PA23770001	¥142,000

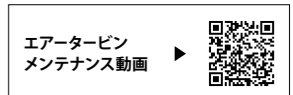
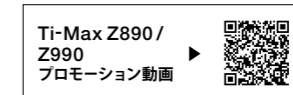



# S-Max M Advanced

## M micro/M800/M900



# Maximum Power

### M micro / M800 / M900



- 100° アングルヘッド (M micro)
- 90° アングルヘッド (M800 / M900)
- ステンレス製ポティー
- セラミックボールベアリング
- グラスロッドライト
- クリーンヘッドシステム
- クイックストップ
- プッシュボタン式チャック
- カートリッジ交換可能
- 3X-Power System
- 4点注水スプレー



#### ミニヘッド

パワー：20 W  
 回転速度：380,000-450,000 min<sup>-1</sup>  
 350,000-450,000 min<sup>-1</sup> (M micro YL, M micro FL)  
 ヘッドサイズ：φ9.0 × H 10.8 mm  
 スタンダード / ショートシャンクバー専用

#### スタンダードヘッド

パワー：23 W  
 回転速度：380,000-450,000 min<sup>-1</sup>  
 350,000-450,000 min<sup>-1</sup> (M800YL, M800FL)  
 ヘッドサイズ：φ10.6 × H 12.4 mm  
 スタンダード / ショートシャンクバー専用

#### トルクヘッド

パワー：26 W  
 回転速度：325,000-430,000 min<sup>-1</sup>  
 300,000-410,000 min<sup>-1</sup> (M900YL, M900FL)  
 ヘッドサイズ：φ12.1 × H 13.3 mm  
 スタンダード / ショートシャンクバー専用

#### NSK バテラスカップリング

ヘッド	ライト	製品名	製品番号	標準価格
ミニ	●	M micro	PA2306	¥108,000
スタンダード	●	M800L	P1253	¥108,000
トルク	●	M900L	P1254	¥108,000

#### NSK マツハカップリング

ヘッド	ライト	製品名	製品番号	標準価格
スタンダード	—	M800	P1255	¥82,000
トルク	—	M900	P1256	¥82,000

#### モリタαメインチューブ

ヘッド	ライト	製品名	製品番号	標準価格
ミニ	●	M micro ML	PA2313	¥108,000
スタンダード	●	M800ML	P1267	¥108,000
トルク	●	M900ML	P1268	¥108,000

#### ヨシダクイックジョイント

ヘッド	ライト	製品名	製品番号	標準価格
ミニ	●	M micro YL	PA2314	¥108,000
スタンダード	●	M800YL	P1269	¥108,000
トルク	●	M900YL	P1270	¥108,000

#### オサダファインジョイント

ヘッド	ライト	製品名	製品番号	標準価格
ミニ	●	M micro FL	PA2315	¥108,000
スタンダード	●	M800FL	P1271	¥108,000
トルク	●	M900FL	P1272	¥108,000

#### KaVo® Multiflex®

ヘッド	ライト	製品名	製品番号	標準価格
ミニ	●	M micro KL	PA2309	¥108,000
スタンダード	●	M800KL	P1257	¥108,000
トルク	●	M900KL	P1258	¥108,000

#### Sirona® Quick coupling

ヘッド	ライト	製品名	製品番号	標準価格
ミニ	●	M micro SL	PA2310	¥108,000
スタンダード	●	M800SL	P1261	¥108,000
トルク	●	M900SL	P1262	¥108,000

### S-Max M microの効果的な施術

#### 上顎側部7番への使用 (筋突起が近接した際のアクセス)

日常臨床での施術しにくい部位(開口時に生じる筋突起の近接)に対して、100°アングルが施術時の視界を妨げず、ミニヘッドがアクセスを容易にし、ストレスを低減した施術が可能です。

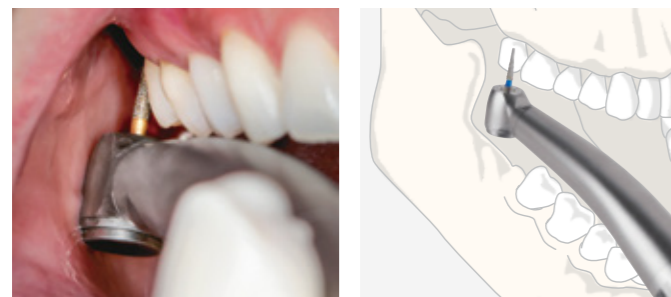

写真提供:ウエマツ歯科医院

#### 上顎前歯、支台歯形成時の使用

ヘッドの前面が隣在歯に干渉せずに施術が可能です。シリーズ最小ヘッドは様々な施術で効果を発揮します。



写真提供:モリカゲ歯科医院

# S-Max pico Special



- 90° アングルヘッド
- ステンレス製ポティー
- セラミックボールベアリング
- グラスロッドライト
- クリーンヘッドシステム
- プッシュボタン式チャック
- シングルスプレー



パワー：9 W  
 回転速度：380,000-450,000 min<sup>-1</sup>  
 360,000-430,000 min<sup>-1</sup>(S-Max pico YL, pico FL)  
 ヘッドサイズ：φ8.6 × H 9.0 mm  
 ショートシャンクバー / スーパーショートシャンクバー専用

## NSK バテラスカップリング

ライト	製品名	製品番号	標準価格
●	S-Max pico	P1140	¥121,000

## モリタαメインチューブ

ライト	製品名	製品番号	標準価格
●	S-Max pico ML	P1146	¥121,000

## ヨシダクイックジョイント

ライト	製品名	製品番号	標準価格
●	S-Max pico YL	P1148	¥121,000

## pico 専用バー

製品名	製品番号	標準価格
PC1 ・3本入	Y1001817	¥3,000
PC2 ・3本入	Y1001818	¥3,000
PC3 ・3本入	Y1001819	¥3,000
PC3ff ・エクストラファインバー・3本入	Y1002019	¥3,000
PC4 ・3本入	Y1001820	¥3,000

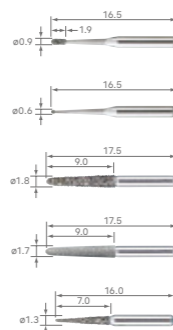

## オサダファインジョイント

ライト	製品名	製品番号	標準価格
●	S-Max pico FL	P1165	¥121,000

## KaVo® Multiflex®

ライト	製品名	製品番号	標準価格
●	S-Max pico KL	P1142	¥121,000

## Sirona® Quick coupling

ライト	製品名	製品番号	標準価格
●	S-Max pico SL	P1143	¥121,000

製品名	製品番号	標準価格
PC4ff ・エクストラファインバー・3本入	Y1002020	¥3,000
PC5 ・3本入	Y1001821	¥3,000
PC5ff ・エクストラファインバー・3本入	Y1002021	¥3,000
PC6 ・3本入	Y1001822	¥3,000
PC6ff ・エクストラファインバー・3本入	Y1002022	¥3,000

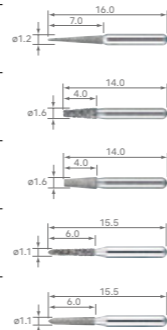

# Ti-Max X450 Special



- 45° アングルヘッド
- チタン製ポティー & DURACOAT
- セラミックボールベアリング
- グラスロッドライト
- クリーンヘッドシステム
- プッシュボタン式チャック
- 3点注水スプレー(チップエアなし)
- ※ 注水は噴霧状にはなりません。



パワー：21 W(X450L)、18 W(X450L以外)  
 回転速度：380,000-450,000 min<sup>-1</sup>  
 ヘッドサイズ：φ11.2 × H 13.5 mm  
 25 mmロングバー専用

## NSK バテラスカップリング

ライト	製品名	製品番号	標準価格
●	X450L	P1078	¥120,000

## モリタαメインチューブ

ライト	製品名	製品番号	標準価格
●	X450ML	P1083	¥120,000

## ヨシダクイックジョイント

ライト	製品名	製品番号	標準価格
●	X450YL	P1085	¥120,000

## KaVo® Multiflex®

ライト	製品名	製品番号	標準価格
●	X450KL	P1079	¥120,000

## Sirona® Quick coupling

ライト	製品名	製品番号	標準価格
●	X450SL	P1080	¥120,000

エアータービン  
メンテナンス動画 ▶



# Couplings



## 逆止弁(感染予防機構)

ナカニシ社製カップリングには、逆止弁が内蔵されています。ユニットのプルバック機構(水のポタ落ち防止)により、水と共に口腔内の汚物が吸引されるのを予防します。「グリーンヘッドシステム」と同様に感染予防対策として、重要な役割をします。



### NSK パテラスカップリング

ライト	製品名	製品番号	標準価格
●	PTL-CL-LED	P1001600	¥42,000

• ステンレス製ボディー • チタンコーティング • 逆止弁付



### NSK パテラスカップリング

ライト	製品名	製品番号	標準価格
●	PTL-CL-LED III	P1001601	¥46,200

• ステンレス製ボディー • チタンコーティング • 逆止弁付 • 水量調節機構付



### KaVo® カップリング

ライト	製品名	製品番号	標準価格
●	KCL-LED	P1005600	¥55,000

• ステンレス製ボディー • チタンコーティング • 逆止弁付 • 水量調節機構付



### Sirona® カップリング

ライト	製品名	製品番号	標準価格
●	SCL-LED	P1009600	¥55,000

• ステンレス製ボディー • チタンコーティング • 逆止弁付 • 水量調節機構付



### NSK マツハカップリング

ライト	製品名	製品番号	標準価格
—	FM-CL-M4	P434051	¥21,000

• ステンレス製ボディー • 逆止弁付

## カップリングジョイント タイプ別一覧

カップリング	ライト	Ti-Max Z890	Ti-Max Z990	S-Max M micro	S-Max M800	S-Max M900	S-Max pico	Ti-Max X450
		スタンダードヘッド	トルクヘッド	ミニヘッド	スタンダードヘッド	トルクヘッド	ウルトラミニヘッド	45°アングルヘッド
<b>NSK パテラスカップリング</b>								
	●	製品名 Z890L 製品番号 PA23720001 標準価格 ¥142,000	製品名 Z990L 製品番号 PA23730001 標準価格 ¥142,000	製品名 M micro 製品番号 PA2306 標準価格 ¥108,000	製品名 M800L 製品番号 P1253 標準価格 ¥108,000	製品名 M900L 製品番号 P1254 標準価格 ¥108,000	製品名 pico 製品番号 P1140 標準価格 ¥121,000	製品名 X450L 製品番号 P1078 標準価格 ¥120,000
<b>NSK マツハカップリング</b>								
	—	—	—	—	製品名 M800 製品番号 P1255 標準価格 ¥82,000	製品名 M900 製品番号 P1256 標準価格 ¥82,000	—	—
<b>モリタαメインチューブ</b>								
	●	製品名 Z890ML 製品番号 PA23880001 標準価格 ¥142,000	製品名 Z990ML 製品番号 PA23890001 標準価格 ¥142,000	製品名 M micro ML 製品番号 PA2313 標準価格 ¥108,000	製品名 M800ML 製品番号 P1267 標準価格 ¥108,000	製品名 M900ML 製品番号 P1268 標準価格 ¥108,000	製品名 pico ML 製品番号 P1146 標準価格 ¥121,000	製品名 X450ML 製品番号 P1083 標準価格 ¥120,000
<b>ヨシダクイックジョイント</b>								
	●	製品名 Z890YL 製品番号 PA23900001 標準価格 ¥142,000	製品名 Z990YL 製品番号 PA23910001 標準価格 ¥142,000	製品名 M micro YL 製品番号 PA2314 標準価格 ¥108,000	製品名 M800YL 製品番号 P1269 標準価格 ¥108,000	製品名 M900YL 製品番号 P1270 標準価格 ¥108,000	製品名 pico YL 製品番号 P1148 標準価格 ¥121,000	製品名 X450YL 製品番号 P1085 標準価格 ¥120,000
<b>オサダファインジョイント</b>								
	●	製品名 Z890FL 製品番号 PA23920001 標準価格 ¥142,000	製品名 Z990FL 製品番号 PA23930001 標準価格 ¥142,000	製品名 M micro FL 製品番号 PA2315 標準価格 ¥108,000	製品名 M800FL 製品番号 P1271 標準価格 ¥108,000	製品名 M900FL 製品番号 P1272 標準価格 ¥108,000	製品名 pico FL 製品番号 P1165 標準価格 ¥121,000	—
<b>KaVo® Multiflex®</b>								
	●	製品名 Z890KL 製品番号 PA23740001 標準価格 ¥142,000	製品名 Z990KL 製品番号 PA23750001 標準価格 ¥142,000	製品名 M micro KL 製品番号 PA2309 標準価格 ¥108,000	製品名 M800KL 製品番号 P1257 標準価格 ¥108,000	製品名 M900KL 製品番号 P1258 標準価格 ¥108,000	製品名 pico KL 製品番号 P1142 標準価格 ¥121,000	製品名 X450KL 製品番号 P1079 標準価格 ¥120,000
<b>Sirona® Quick coupling</b>								
	●	製品名 Z890SL 製品番号 PA23760001 標準価格 ¥142,000	製品名 Z990SL 製品番号 PA23770001 標準価格 ¥142,000	製品名 M micro SL 製品番号 PA2310 標準価格 ¥108,000	製品名 M800SL 製品番号 P1261 標準価格 ¥108,000	製品名 M900SL 製品番号 P1262 標準価格 ¥108,000	製品名 pico SL 製品番号 P1143 標準価格 ¥121,000	製品名 X450SL 製品番号 P1080 標準価格 ¥120,000



Contra-angles

# TECHNOLOGY & FUNCTION

## 04. 4点注水スプレー

バー全体に効率よくスプレー可能で高い冷却効果を実現します。  
(Z95L, Z84L, Z45L, X95L, X95)

## 05. ヘッドの高さ・径をより小さく

視認性、アクセス性に対するニーズに応えるために、ヘッドサイズを限界まで絞り込みました。

## 06. アンチヒーティングシステム

ハンドピースの発熱を低減。より快適な治療を目指した、ナカニシ独自の発熱防止機構です。(増速シリーズのみ)

## 07. ネット部分をより細く視認性を高く

ネット部分を改良することで、従来よりも視認性を向上させました。

## 08. DURAGRIP

ナカニシ独自の滑りにくく傷が付きにくい表面処理により、耐久性がアップし快適なグリップ感を確保します。

## 09. 水フィルター内蔵

水経路への異物混入をシャットアウト。水詰まりのトラブルを低減します。  
(Ti-Max Zシリーズのみ)

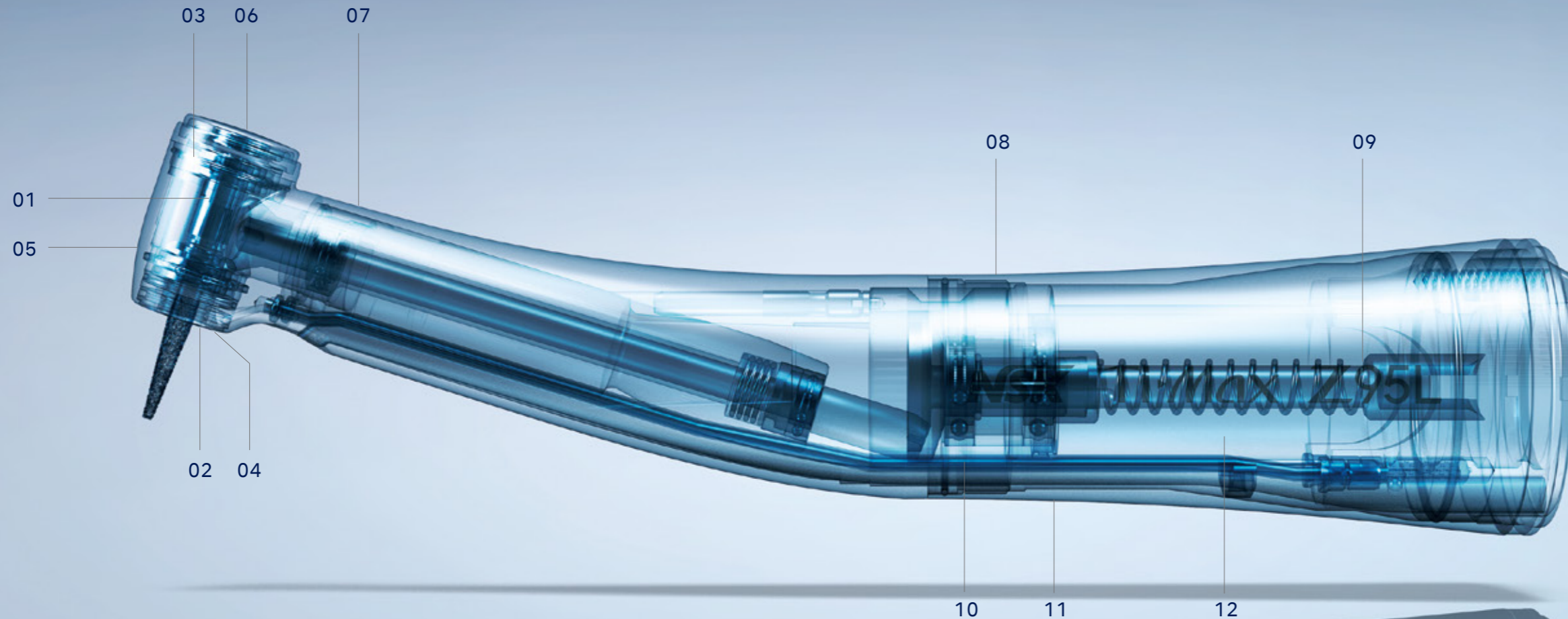

## 01. プッシュボタン式チャック

強いグリップとワンタッチ着脱が可能な、ナカニシ独自のバーロック機構

## 02. クリーンヘッドシステム

ナカニシ独自のラビリンス機構により、口腔内の血液、異物などの浸入を防ぐサックバック防止機構です。

## 03. セラミックボールベアリング

スチールボールより約25%硬く、また重量は約1/2のため磨耗が少なく、カートリッジの長寿命化を実現します。  
(増速シリーズのみ)

## 10. 高い静粛性と低振動

ミクロン単位の精度で部品とギアを組み合わせ、静粛性と低振動を実現しました。

## 11. ボディー下部をよりスリムな形状に

前歯部に当たりにくい形状にしてほしい、という多くの術者からの要望に応え、ボディーのグリップをより細くした形状になっています。

## 12. 高度な組付け精度

ナカニシの精密加工技術による高精度のパーツを、手作業で組み合わせ圧着。その組付け精度は、故障しにくく耐久性の高い製品づくりに貢献しています。

# Ti-Max Z Premium



Maximum Comfort



ギア比	ライト	製品名	製品番号	標準価格
増速 1:5	●	Z85L	C1062	¥168,000

- 最高回転速度：200,000 min<sup>-1</sup> • ヘッドサイズ：ø8.9 × H 11.9 mm
- ミニヘッド • チタン製ボディー & DURAGRIP • アンチヒーティングシステム
- セラミックボールベアリング • グラスロッドライト
- クリーンヘッドシステム • プッシュボタン式チャック • 水フィルター内蔵
- シングルスプレー • FGバー用(ø1.6)ショートシャンクバー専用



ギア比	ライト	製品名	製品番号	標準価格
等速 1:1	●	Z25L	C1038	¥126,000

- 最高回転速度：40,000 min<sup>-1</sup> • ヘッドサイズ：ø8.9 × H 13.4 mm
- チタン製ボディー & DURAGRIP • グラスロッドライト
- クリーンヘッドシステム • プッシュボタン式チャック
- 水フィルター内蔵 • シングルスプレー • コントラバー用(ø2.35)

## Ti-Max Z45L Special



ジェット注水



ミスト注水

### 切替可能な2way注水方式

観血的処置では、チップエアのないジェット注水で気腫を防止。切削バーと歯牙への高い冷却効果を発揮するミスト注水により歯牙への熱損傷リスクの軽減を実現。施術状況にあわせて切替ができる2way注水方式は術者の自由度を大きく向上させます。

ギア比	ライト	製品名	製品番号	標準価格
増速 1:4.2	●	Z45L	C1064	¥154,000

- 最高回転速度：168,000 min<sup>-1</sup> • ヘッドサイズ：ø9.6 × H 14.5 mm
- 45°アングルヘッド • チタン製ボディー & DURAGRIP
- アンチヒーティングシステム • セラミックボールベアリング
- グラスロッドライト • クリーンヘッドシステム • プッシュボタン式チャック
- 水フィルター内蔵 • 4点注水(2way注水方式) • FGバー用(ø1.6)



ギア比	ライト	製品名	製品番号	標準価格
増速 1:5	●	Z95L	C1034	¥163,000

- 最高回転速度：200,000 min<sup>-1</sup> • ヘッドサイズ：ø8.9 × H 13.4 mm
- チタン製ボディー & DURAGRIP • アンチヒーティングシステム
- セラミックボールベアリング • グラスロッドライト
- クリーンヘッドシステム • プッシュボタン式チャック • 水フィルター内蔵
- 4点注水スプレー • FGバー用(ø1.6)



ギア比	ライト	製品名	製品番号	標準価格
増速 1:4.5	●	Z84L	C1135	¥168,000

- 最高回転速度：180,000 min<sup>-1</sup> • ヘッドサイズ：ø8.9 × H 12.6 mm
- ミニヘッド • チタン製ボディー & DURAGRIP • アンチヒーティングシステム
- セラミックボールベアリング • グラスロッドライト
- クリーンヘッドシステム • プッシュボタン式チャック • 水フィルター内蔵
- 4点注水スプレー • FGバー用(ø1.6)ショートシャンクバー専用

コントラアングル  
メンテナンス動画





# Ti-Max X Advanced



ギア比	ライト	製品名	製品番号	標準価格
増速 1:5	●	X95L	C600	¥143,000
	—	X95	C610	¥110,000

- 最高回転速度: 200,000 min<sup>-1</sup> • チタン製ボディー & DURAGRIP
- セラミックボールベアリング • グラスロッドライト
- クリーンヘッドシステム • プッシュボタン式チャック
- 4点注水スプレー • FGバー用(φ1.6)

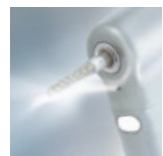

ギア比	ライト	製品名	製品番号	標準価格
増速 1:5	●	X85L	C604	¥148,500
	—	X85	C614	¥115,000

- 最高回転速度: 200,000 min<sup>-1</sup> • ミニヘッド
- チタン製ボディー & DURAGRIP • セラミックボールベアリング
- グラスロッドライト • クリーンヘッドシステム
- プッシュボタン式チャック • シングルスプレー
- FGバー用(φ1.6)ショートシャンクバー専用



ギア比	ライト	製品名	製品番号	標準価格
増速 1:5	—	X95EX	C1072	¥95,000

- 最高回転速度: 200,000 min<sup>-1</sup> • チタン製ボディー & DURAGRIP
- セラミックボールベアリング • クリーンヘッドシステム
- プッシュボタン式チャック • 4点注水スプレー • 外部注水 • FGバー用



ギア比	ライト	製品名	製品番号	標準価格
等速 1:1	●	X25L	C601	¥111,000
	—	X25	C611	¥83,000

- 最高回転速度: 40,000 min<sup>-1</sup> • チタン製ボディー & DURAGRIP
- グラスロッドライト • クリーンヘッドシステム
- プッシュボタン式チャック • シングルスプレー • コントラバー用(φ2.35)



ギア比	ライト	製品名	製品番号	標準価格
減速 4:1	●	X15L	C602	¥124,000
	—	X15	C612	¥92,500

- 最高回転速度: 10,000 min<sup>-1</sup> • チタン製ボディー & DURAGRIP
- グラスロッドライト • クリーンヘッドシステム
- プッシュボタン式チャック • シングルスプレー • コントラバー用(φ2.35)



ギア比	ライト	製品名	製品番号	標準価格
減速 10:1	●	X12L	C606	¥127,000
	—	X12	C616	¥96,000

- 最高回転速度: 4,000 min<sup>-1</sup> • チタン製ボディー & DURAGRIP
- グラスロッドライト • クリーンヘッドシステム
- プッシュボタン式チャック • シングルスプレー • コントラバー用(φ2.35)



特殊防塵機構



## プロフィー用ハンドピース

ギア比	ライト	製品名	製品番号	標準価格
減速 16:1	●	X57L	C609	¥106,000
	—	X57	C619	¥72,500

- 最高回転速度: 2,500 min<sup>-1</sup> • チタン製ボディー & DURAGRIP
- グラスロッドライト • プロフィー用 • スクリュー式
- 360°回転 • 特殊防塵機構



チップロック機構



## EVA用ハンドピース

ギア比	ライト	製品名	製品番号	標準価格
減速 4:1	●	X55L	C608	¥136,500
	—	X55	C618	¥103,000

- 最高回転速度: 10,000 min<sup>-1</sup> • チタン製ボディー & DURAGRIP
- グラスロッドライト • プロフィン / エバチップ / オーソファイル用\*
- 上下運動(ストローク幅1.4 mm) • チップロック機構

\*金属シャンクは不可

## ストレートハンドピース

ギア比	ライト	製品名	製品番号	標準価格
等速 1:1	●	X65L	H273	¥111,000
	—	X65	H274	¥60,000

- 最高回転速度: 40,000 min<sup>-1</sup> • チタン製ボディー & DURAGRIP
- グラスロッドライト • クリーンヘッドシステム • シングルスプレー
- ハンドピースバー用(φ2.35) • コントラバー用(φ2.35)

コントラングル  
メンテナンス動画





# FX series Basic



ギア比	製品名	製品番号	標準価格
等速 1:1	FX25	C1052002	¥38,000

- 最高許容回転速度: 40,000 min<sup>-1</sup> • クリーンヘッドシステム
- プッシュボタン式チャック • ボールベアリング • 外部注水
- コントラバー用(φ2.35)



ギア比	製品名	製品番号	標準価格
等速 1:1	FX23	C1056002	¥25,000

- 最高許容回転速度: 30,000 min<sup>-1</sup> • プッシュボタン式チャック
- 外部注水 • コントラバー用(φ2.35)



ギア比	製品名	製品番号	標準価格
減速 4:1	FX15	C1053002	¥65,000

- 最高許容回転速度: 10,000 min<sup>-1</sup> • クリーンヘッドシステム
- プッシュボタン式チャック • ボールベアリング • 外部注水
- コントラバー用(φ2.35)



## エンド用ハンドピース

ギア比	製品名	製品番号	標準価格
減速 16:1	FX75	C1055002	¥66,000

- 最高許容回転速度: 1,250 min<sup>-1</sup> • ミニヘッド • プッシュボタン式チャック
- エンジンファイナル用 • 360°回転

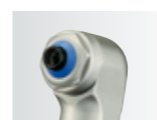

ペーストティフエンスシステム



## プロフィー用ハンドピース



ギア比	製品名	製品番号	標準価格
減速 4:1	FX57	C1054002	¥55,000

- 最高許容回転速度: 5,000 min<sup>-1</sup> • プロフィー用 • スクリュー式
- 360°回転 • ペーストティフエンスシステム



## ストレートハンドピース

ギア比	製品名	製品番号	標準価格
等速 1:1	FX65	H1014002	¥31,500

- 最高許容回転速度: 40,000 min<sup>-1</sup> • クリーンヘッドシステム • 外部注水
- ハンドピースバー用(φ2.35)

# EX series Basic

## 一般切削用ヘッド 外部注水

製品名	製品番号	標準価格
FPB-Y	C875	¥27,000

- 最高許容回転速度: 40,000 min<sup>-1</sup>
- クリーンヘッドシステム • プッシュボタン式チャック
- ボールヘアリング • コントラバー用(φ2.35)



製品名	製品番号	標準価格
NAC-Y	C032002	¥14,500

- 最高許容回転速度: 30,000 min<sup>-1</sup>
- ラッチ式コントラ • コントラバー用(φ2.35)



## フロワイー用ヘッド

製品名	製品番号	標準価格
AR-Y(S)	C187	¥13,000

- 最高許容回転速度: 5,000 min<sup>-1</sup>
- フロワイー用 • スクリュー式 • 360°回転



## EVA用ヘッド

製品名	製品番号	標準価格
EVA-Y	C235	¥13,000

- 最高許容回転速度: 10,000 min<sup>-1</sup>
- エバチップ用 • 上下往復(ストローク幅1.4 mm)



## エンド用ヘッド

製品名	製品番号	標準価格
MP-Y	C547	¥19,000

- 最高許容回転速度: 20,000 min<sup>-1</sup>
- ミニヘッド • プッシュボタン式チャック • 360°回転



製品名	製品番号	標準価格
MPAS-Y	C882	¥30,000

- 最高許容回転速度: 20,000 min<sup>-1</sup>
- ミニヘッド • プッシュボタン式チャック
- 根管長測定器接続用(シャンク長12 mm) • 360°回転



製品名	製品番号	標準価格
NRS2-Y	C549	¥20,500

- 減速 10:1 • 最高許容回転速度: 3,000 min<sup>-1</sup>
- クリーンヘッドシステム • プッシュボタン式チャック
- エンジンファイル用(φ2.35) • 360°回転



製品名	製品番号	標準価格
VM-Y	C765001	¥23,000

- 最高許容回転速度: 8,000 min<sup>-1</sup>
- プッシュボタン式チャック • ハンドファイル用
- 上下往復(ストローク幅0.4 mm)



■最高許容回転速度は、1:1の等速シャンクを装着した時のモーター回転速度を表します。

## シャンク

ギア比	製品名	製品番号	標準価格
等速 1:1	EC-30	C100008	¥11,000



ギア比	製品名	製品番号	標準価格
減速 4:1	ER4	C634	¥38,000



ギア比	製品名	製品番号	標準価格
減速 10:1	ER10	C635	¥43,000



ギア比	製品名	製品番号	標準価格
減速 16:1	ER16	C636	¥47,000



## ストレートハンドピース



ギア比	製品名	製品番号	標準価格
等速 1:1	EX-6D	H267	¥31,500

- 最高許容回転速度: 40,000 min<sup>-1</sup> • クリーンヘッドシステム
- ハンドピースバー用(φ2.35)

## isoE-LUX 歯科用照明器具



訪問診療先の環境にかかわらず、口腔内を明るく照射します。スリムボディによる高いアクセス性で、見えにくい部分にもアプローチが可能。



ライト	製品名	製品番号	標準価格
●	isoE-LUX	Z1265	¥36,500



AR-Y(S)  
ヘッド交換動画

## Electric Micromotors

# NLX nano

### 高いバランス性

マイクロモーターが従来に比べ短く、軽くなったため、コントラアングルを付けた状態でも、高いバランス性を実現。また、エアタービンとほぼ同等の長さになり、同じような感覚でシームレスな治療が可能になります。



### 広範囲の治療が可能に

NLX nanoマイクロモーターは、術者の方々が既にお持ちのEタイプ\*のライト付またはライト無しのコントラアングルをそのまま接続して使用可能です。様々なコントラアングルの組み合わせにより、100から200,000min<sup>-1</sup>までの広範囲な回転域を実現し、幅広い治療に対応できます。  
※ISO 3964準拠

	100	1,000	2,000	2,500	10,000	40,000	200,000
16:1	100-2,500 min <sup>-1</sup>						
1:1			2,000-40,000 min <sup>-1</sup>				
1:5					10,000-200,000 min <sup>-1</sup>		



製品名	製品番号	標準価格
NLX nano 標準セット	Y1001320	¥200,000

セット内容  
 ・制御ユニット ・ライト付モーター ・モーターコード ・ACアダプター ・ACコード

仕様  
 [制御ユニット]  
 ・定格入力: AC 28 V 50/60 Hz ・寸法: W 127 × D 149 × H 54 mm ・重量: 517 g  
 [モーター]  
 ・回転速度: 2,000-40,000 min<sup>-1</sup> ・最大トルク: 3.4 Ncm

製品名	製品番号	標準価格
NLX nano	E1044051	¥120,000

・NLX nano用ライト付モーター(コード無し)  
 ・135℃までの温度でオートクレーブ可能



製品名	製品番号	標準価格
NLAC(100V)	U497001	¥17,500

・NLX nano用ACアダプター



製品名	製品番号	標準価格
NLX CD	E1044061	¥30,000

・NLX nano用コード(2.2 m)



## Air Motors

# Ti-Max X205L

ライト	製品名	製品番号	標準価格
●	X205L	M1013	¥126,000

・最高回転速度: 23,000 min<sup>-1</sup> ±10%  
 ・チタン製ボディー & DURACOAT ・ライト付ISO標準4ホール  
 ・逆止弁付 ・内部注水



# S-Max M205

ライト	製品名	製品番号	標準価格
—	M205	M1007	¥100,000

・最高回転速度: 22,000 min<sup>-1</sup> ±10%  
 ・ステンレス製ボディー ・ミッドウエスト4ホール  
 ・逆止弁付 ・内部注水





# Ultrasonic Scaler

## Varios 970

### バリオス 970 標準セット

ライト	製品名	製品番号	標準価格
●	VA970 Lux	Y1001451	¥310,000
—	VA970	Y1001452	¥260,000

- セット内容**
- コントロールユニット
  - ハンドピース
  - ハンドピースコード
  - フットコントロール(FC-70)
  - スケーリング用チップ3本
  - 水フィルターセット
  - 水供給用コネクタ
  - チップ交換レンチ(3個・CR-10)
  - VAボトル(2本・400 mL)
  - 滅菌ケース 他付属品



# Air Scaler

## Ti-Max S970

ライト	製品名	製品番号	標準価格
●	S970L	T1005	¥186,000
—	S970	T1020	¥146,000

- チタン製ボディー & DURACOAT
- 3段階パワー調整可能
- グラスロッドライト
- 標準付属：チップ3種(S1, S2, S3)、チップカバー、チップ交換レンチ(CR-20)



### 初期う蝕除去

製品名	製品番号	標準価格
G61D	Z217601	¥12,600

- ダイヤモンドコーティング



製品名	製品番号	標準価格
G62D	Z217602	¥12,600

- ダイヤモンドコーティング



### Vチップ

製品名	製品番号	標準価格
V30	Z217030	¥12,000

- Vチップホルダー
- 120°アングル
- Eチップ用レンチ付属 ※先端チップ別売



### 初期う蝕除去 (Vチップ)

製品名	製品番号	標準価格
V-G70	Y900118	¥3,700

- ダイヤモンドコーティング
- 3本入



製品名	製品番号	標準価格
V-G71	Y900119	¥3,700

- ダイヤモンドコーティング
- 3本入



製品名	製品番号	標準価格
V-G72	Y900120	¥3,700

- ダイヤモンドコーティング
- 3本入



製品名	製品番号	標準価格
V-G75	Y900121	¥3,700

- ダイヤモンドコーティング
- 3本入



製品名	製品番号	標準価格
V-G76	Y900122	¥3,700

- ダイヤモンドコーティング
- 3本入



### 形態修正・研磨 (Vチップ)

製品名	製品番号	標準価格
V-G77	Y900165	¥4,300

- ダイヤモンドコーティング
- レギュラー
- 3本入



製品名	製品番号	標準価格
V-G78	Y900166	¥4,300

- ダイヤモンドコーティング
- ファイン
- 3本入



製品名	製品番号	標準価格
V-G79	Y900167	¥4,300

- ダイヤモンドコーティング
- スーパーファイン
- 3本入



### 初期う蝕除去

製品名	製品番号	標準価格
S65D	Z252465	¥14,500

- ダイヤモンドコーティング



製品名	製品番号	標準価格
S66D	Z252466	¥14,500

- ダイヤモンドコーティング



製品名	製品番号	標準価格
S67D	Z252467	¥14,500

- ダイヤモンドコーティング



製品名	製品番号	標準価格
S68D	Z252468	¥14,500

- ダイヤモンドコーティング



### 形成用(最終仕上げ)

製品名	製品番号	標準価格
S81D	Z252469	¥16,000

- ダイヤモンドコーティング



製品名	製品番号	標準価格
S82D	Z252462	¥16,000

- ダイヤモンドコーティング



製品名	製品番号	標準価格
S83D	Z252461	¥16,000

- ダイヤモンドコーティング



製品名	製品番号	標準価格
S86D	Z252460	¥16,000

- ダイヤモンドコーティング



製品名	製品番号	標準価格
S71D	Z252471	¥16,000

- ダイヤモンドコーティング



製品名	製品番号	標準価格
S72D	Z252472	¥16,000

- ダイヤモンドコーティング



### Vチップ

製品名	製品番号	標準価格
S75	Z252035	¥12,000

- Vチップホルダー
- 120°アングル
- Eチップ用レンチ付属 ※先端チップ別売



### 初期う蝕除去 (Vチップ)

製品名	製品番号	標準価格
V-G70	Y900118	¥3,700

- ダイヤモンドコーティング
- 3本入



製品名	製品番号	標準価格
V-G71	Y900119	¥3,700

- ダイヤモンドコーティング
- 3本入



製品名	製品番号	標準価格
V-G72	Y900120	¥3,700

- ダイヤモンドコーティング
- 3本入



製品名	製品番号	標準価格
V-G75	Y900121	¥3,700

- ダイヤモンドコーティング
- 3本入



製品名	製品番号	標準価格
V-G76	Y900122	¥3,700

- ダイヤモンドコーティング
- 3本入



### 形態修正・研磨 (Vチップ)

製品名	製品番号	標準価格
V-G77	Y900165	¥4,300

- ダイヤモンドコーティング
- レギュラー
- 3本入



製品名	製品番号	標準価格
V-G78	Y900166	¥4,300

- ダイヤモンドコーティング
- ファイン
- 3本入







製品名	製品番号	標準価格
V-G79	Y900167	¥4,300





- ダイヤモンドコーティング
- スーパーファイン
- 3本入







# Spare Parts

## Ti-Max Z890 / Z990

製品名	製品	製品番号	標準価格
<b>TiZ9-MU03</b> Z890用 カートリッジ		PA2380X 001	¥35,000
<b>TiZ9-SU03</b> Z990用 カートリッジ		PA2381X 001	¥35,000
<b>TiZ9-MU04</b> Z890用ヘッドキャップ NSK, KaVo, Dentsply Sirona, モリタ タイプ用		PA2380X 050	¥5,250
<b>TiZ9-SU04</b> Z990用ヘッドキャップ NSK, KaVo, Dentsply Sirona, モリタ タイプ用		PA2381X 050	¥5,250





製品名	製品	製品番号	標準価格
<b>TiZ9-MU04(YOS)</b> Z890用ヘッドキャップ ヨシダ, オサダ タイプ用		PA2380X 051	¥5,250
<b>TiZ9-SU04(YOS)</b> Z990用ヘッドキャップ ヨシダ, オサダ タイプ用		PA2381X 051	¥5,250
<b>TiZ9-SU05</b> ヘッドキャップレンチ		PA2381X 765	¥1,050
<b>S970 Oリング セット</b> (4個入)		Y1001953	¥1,280

製品名	製品	製品番号	標準価格
<b>Oリング</b> カートリッジ用 リア側, ミドル側		D0319059 080	¥260
<b>Oリング</b> カートリッジ用 フロント側		D0312049 030	¥320
<b>Oリング</b> ヘッドキャップ用		D0312090 040	¥320
<b>クリーニングワイヤ</b>		Z144101	¥160

## S-Max M micro / M800 / M900



製品名	製品	製品番号	標準価格
<b>SX3-NU03</b> M micro用 カートリッジ		PA2307 X001	¥34,000
<b>SX4-MU03</b> M800用 カートリッジ		PA1280 X003	¥34,000
<b>SX4-SU03</b> M900用 カートリッジ		PA1281 X003	¥34,000
<b>SX-NU04</b> M micro用 ヘッドキャップ		PA2307 X050	¥5,250
<b>SX-MU04</b> M800用ヘッドキャップ NSK, KaVo, Dentsply Sirona, モリタ タイプ用		P1001500	¥5,250
<b>SX-MU04 (YOS)</b> M800用ヘッドキャップ ヨシダ, オサダ タイプ用		P1026500	¥5,250



製品名	製品	製品番号	標準価格
<b>SX-SU04 (YOS)</b> M900用ヘッドキャップ		P1027500	¥5,250
<b>SX-NU05</b> M micro用 ヘッドキャップレンチ		PA2307 X765	¥1,050
<b>SX-SU05</b> M800, M900用 ヘッドキャップレンチ		20000535	¥1,050
<b>Oリング</b> カートリッジ用 M micro, M800 フロント側		D0312049 030	¥320
<b>Oリング</b> カートリッジ用 M micro ミドル・リア側		D0319059 080	¥260
<b>Oリング</b> カートリッジ用 M800 リア側, M900 フロント側		D0312069 030	¥320

製品名	製品	製品番号	標準価格
<b>Oリング</b> カートリッジ用 M900 リア側		D0312077 030	¥320
<b>Oリング</b> M micro ヘッドキャップ用		D0312065 040	¥320
<b>Oリング</b> M800, M900 ヘッドキャップ用		D0312090 040	¥320
<b>パテラス Oリングセット</b> (5個入)		Y900580	¥1,600
<b>クリーニングワイヤ</b>		Z144101	¥160

## S-Max pico

製品名	製品	製品番号	標準価格
<b>SX-PU03</b> カートリッジ		P1140200	¥31,500
<b>SX-PU04</b> ヘッドキャップ NSK, KaVo, Dentsply Sirona, モリタ タイプ用		P1140500	¥5,250
<b>SX-PU04 (YOS)</b> ヘッドキャップ ヨシダ, オサダ タイプ用		P1148500	¥5,250

製品名	製品	製品番号	標準価格
<b>SX-PU05</b> ヘッドキャップレンチ		20002803	¥1,050
<b>Oリング</b> カートリッジ用		D0319059 080	¥260

製品名	製品	製品番号	標準価格
<b>Oリング</b> ヘッドキャップ用		D0312065 040	¥320
<b>パテラス Oリングセット</b> (5個入)		Y900580	¥1,600

## Ti-Max X450



製品名	製品	製品番号	標準価格
<b>パテラス Oリングセット</b> (5個入)		Y900580	¥1,600

## Ti-Max X95EX

製品名	製品	製品番号	標準価格
<b>チューブ</b>		Z166101	¥210

## FX シリーズ

製品名	製品	製品番号	標準価格
<b>FX25-03</b> FX25用 カートリッジ		C1052700	¥10,500
<b>FX23-03</b> FX23用 カートリッジ		C1056700	¥5,250
<b>FX25-04</b> FX25, FX23用 ヘッドキャップ		C1052500	¥5,250

製品名	製品	製品番号	標準価格
<b>FX注水ノズル</b> FX25, FX23, FX15用 チューブ付		C1052702	¥2,100
<b>注水ノズル</b> FX65用 チューブ付		H019711	¥2,100

製品名	製品	製品番号	標準価格
<b>FXレンチ</b> FX25, FX23用		C1052701	¥320
<b>チューブ</b>		Z166101	¥210



## EX シリーズ





製品名	製品	製品番号	標準価格
<b>FPB-03</b> FPB用 カートリッジ		C875060	¥10,500
<b>NAC-03</b> NAC用 カートリッジ		C030011	¥3,400
<b>注水ノズル</b> FPB, NAC, VM用 チューブ付		C032701	¥2,100
<b>FPB-02</b> FPB, FFB用 ミドルギア		C875012	¥2,700
<b>NAC-02</b> NAC, AR用 ミドルギア		C032012	¥2,700
<b>ラッチ板</b> NAC用		C032103	¥210
<b>ラッチ板止めネジ</b> NAC用		C032104	¥210

製品名	製品	製品番号	標準価格
<b>口金レンチ</b> AR-Y(S)用		C185C751	¥210
<b>口金レンチ (黒)</b>		C071751	¥320
<b>チューブ</b>		Z166101	¥210
<b>プランジャ組付</b> EVA用		C235A015	¥5,300
<b>フビ本体組付</b> EVA用		C235A012	¥3,300
<b>スクリュー軸組付</b> AR-Y(S)用		C185A012	¥3,000
<b>防塵シール</b> AR-Y(S)用		C571360	¥210

製品名	製品	製品番号	標準価格
<b>口金メタル</b> AR-Y(S)用		C185B108A	¥210
<b>口金</b> AR-Y(S)用 正ネジタイプ		C185C119	¥1,050
<b>スクリュー軸 口金セット</b> AR-Y(S)用 正ネジタイプ		C185C060	¥4,400
<b>口金</b> AR-Y(S)用 逆ネジタイプ		C185911	¥1,050
<b>スクリュー軸 口金セット</b> AR-Y(S)用 逆ネジタイプ		C185D060	¥4,400

## NLX nano

製品名	製品	製品番号	標準価格
<b>NLX nano MC</b> NLX nano用 ライト付モーター (コード付)		E1044001	¥150,000
<b>NLX nano</b> NLX nano用 ライト付モーター (コード無し)		E1044051	¥120,000
<b>NLX CD</b> NLX nano用コード (2.2 m)		E1044061	¥30,000
<b>NLAC (100V)</b> NLX nano用 ACアダプター		U497001	¥17,500
<b>ACコード</b>		U435550	¥540

製品名	製品	製品番号	標準価格
<b>Oリング</b>		D0312074 080	¥320
<b>Oリング</b>		D0313084 070	¥320
<b>Oリング</b> NLX nanoモーター用		D0312185 050	¥540
<b>アダプター NLX-YOS</b> ヨシダイクジョイント (ライト付)		T1024001	¥5,250
<b>アダプター NLX-YS2</b> ヨシダイクジョイント (ライト無し)		T1026001	¥5,250

製品名	製品	製品番号	標準価格
<b>アダプター NLX-MRT</b> モリタロメインチューブ		T1023001	¥5,250
<b>アダプター NLX-OS</b> オサダ 4HL, 3HL		T1025001	¥5,250
<b>EL400 ステー</b> 取付金具		Z249	¥4,200

KaVoとMultiflexは, Kaltenbach & Voigt GmbH & Co.の登録商標です。  
Dentsply SironaとSironaは, Dentsply Sirona Inc.の登録商標です。

株式会社ナカニシ www.japan.nsk-dental.com

本社・工場 〒322-8666 栃木県鹿沼市下日向700  
東京事務所 〒110-0015 東京都台東区東上野4-8-1  
TIXTOWER UENO 9F  
TEL: 0289-64-3380  
FAX: 0289-62-5636

大阪事務所 〒530-0057 大阪府北区曽根崎2-12-7  
清和梅田ビル 10F  
TEL: 06-6315-7217  
FAX: 06-6315-7218

ナカニシお客様相談窓口 ナカニシ コール  
受付時間 (土日祝日を除く)  
9:00~17:00 ☎ 0120-7242-56  
NSK製品に関するご意見・ご質問など、お気軽にお寄せください。